

## Udendørs enhed



2,5 kW



3,5 kW

## Controller



Standard YR-HQ

INDENDØRS ENHED			Model	AS25XCHHRA-NR	AS35XCHHRA-NR
UDENDØRS ENHED			Model	1U25KEHFRA-NR	1U35KEHFRA-NR
<b>KØLING</b>					
Kapacitet	Nominel (min-maks)	Btu/h		8871(3440-11942)	12040(3440-15136)
	Nominel	kW		2,60	3,50
	Interval(min-maks)	kW		(0,80-3,90 °C)	(1,00-4,40)
Energieffektivitet	SEER			8,50	8,5
Energieffektivitet	EER			4,5	4,25
Energiklasse				A+++	A+++
Pdesign-kapacitet		kW		2,60	3,50
Strømtilførsel	Nominel	kW		0,60	0,85
Strømtilførsel	Interval (min-maks)	kW		(0,30-1,30)	(0,40-1,90)
Årligt energiforbrug		kWh/a		107	144
Grænseværdier for drift	Min-maks	°C		-20-43 °C (ud)	-20-43 °C (ud)
<b>OPVARMNING</b>					
Kapacitet	Nominel (min-maks)	Btu/h		10918(2388-25249)	14448(4472-27176)
	Nominel	kW		3,2	4,2
	Interval(min-maks)	kW		(1,0-7,4)	1,3-7,9
Energieffektivitet	SCOP			5,10	5,10
Energieffektivitet	COP (Mild)			4,2	4,20
Energieffektivitet	SCOP (varm/kold)			/	/
Energiklasse	Mild/varm/kold			A+++/-/-	A+++/-/-
Pdesign-kapacitet (-10 °C)		kW		3,0	3,6
Strømtilførsel	Nominel	kW		0,76	1,0
Strømtilførsel	Interval(min-maks)	kW		(0,40-2,4)	(0,40-2,5)
Årligt energiforbrug		kWh/a		824	988
Grænseværdier for drift		°C		-30-24 °C (ud)	-30-24 °C (ud)
Strømforsyning	Ph/V/Hz			1/230/50	1/230/50
	Position			udendørs	udendørs
<b>INDENDØRS</b>					
Nettodimension	B/D/H	mm		895/236/313	895/236/313
Pakkens dimension	B/D/H	mm		964/386/316	964/386/316
Netto/forsendelsesvægt		kg		11,8/14,8	11,8/14,8
Luftstrøm (køling/opvarmning)	Maks	m³/h		730	850
Lydstyrke	Køling (Hi)	dB(A)		54	56
	Opvarmning (Hi)	dB(A)		55	57
Lydtryksniveau	Køling (Hi/Mid/Lo/So)	dB(A)		41/31/24/18	42/32/24/18
	Opvarmning (Hi/Mid/Lo/So)	dB(A)		42/32/24/18	43/33/24/18
Fugtfjernelse		10-3 m³/h		1,2	1,6
<b>UDENDØRS</b>					
Kompressor				HØJT	HØJT
Nettodimension	B/D/H	mm		820/305/643	820/305/643
Pakkens dimension	B/D/H	mm		940/390/697	940/390/697
Netto/forsendelsesvægt		kg		35,7/38,5	35,7/38,5
Luftstrøm (køling/opvarmning)	Maks	m³/h		3200	3200
Lydstyrke	Hi	dB(A)		62	63
Lydtryksniveau	Hi	dB(A)		49	50
Kørende strøm	Maks	A		10,9	11,3
Kølemiddeltpe				R32	R32
Kølemiddel	R410a/R32	g		1100	1100
Kølemiddellør	Diameter på væskesiden	mm		6,35	6,35
	Diameter på gassiden	mm		9,52	9,52
	Maks. rørlængde/højde	m		20/10	20/10
	Maksimal rørlængde uden ekstra gebyr	m		7	7
	Ekstra gebyr	g/m		20	20

Alt, hvad du  
har brug for fra  
en ekspert.

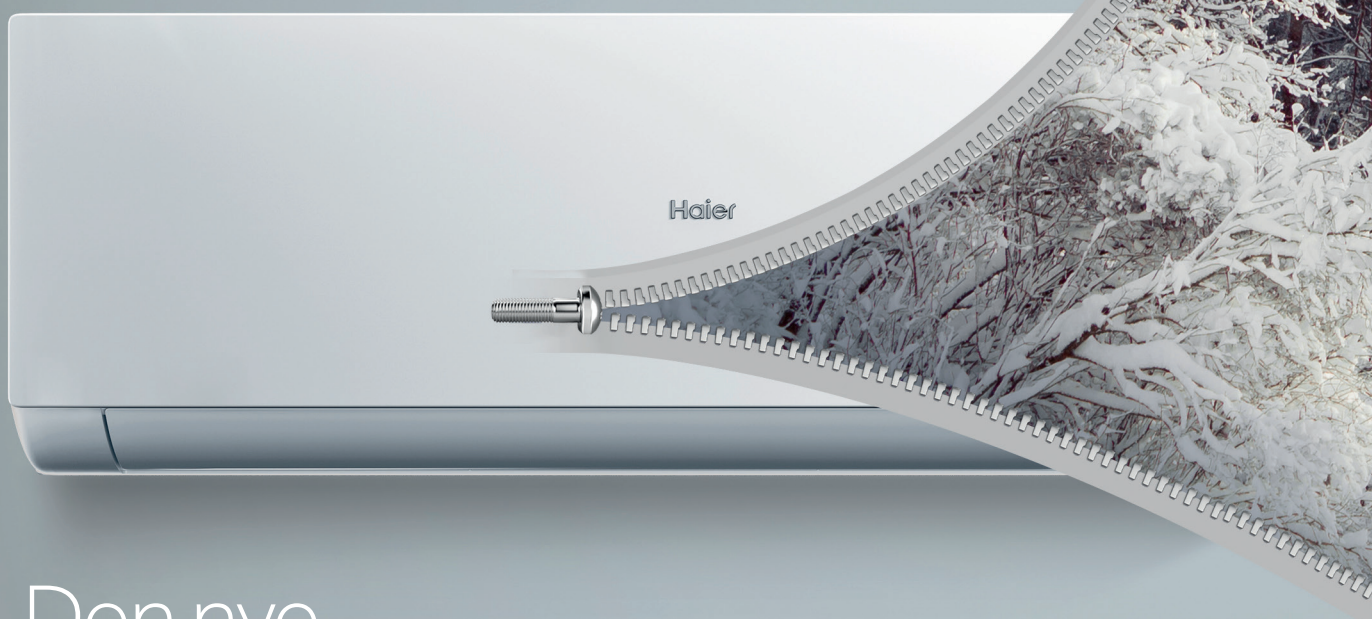

Den nye  
**EXPERT NORDIC**   
Aircondition-serie.

**-30° opvarmning** og **A+++**-  
klassificering, med nem  
vedligeholdelse, der **gør det nemt at**  
**afmontere** og rengøre.

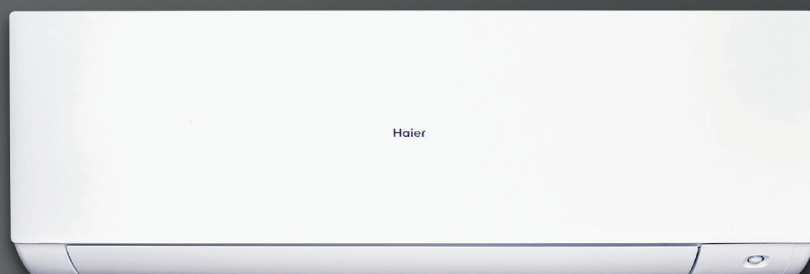

A+++ / A+++

## Alt, hvad du har brug for fra en **EXPERT NORDIC**

Den nye airconditioning-serie fra EXPERT NORDIC fås i størrelserne 2,5 kW - 3,5 kW i en moderne mat finish med en energieffektivitet på A+++ / A+++ . Den er fyldt med fantastiske egenskaber, såsom hOn Wi-Fi som standard for fuld fleksibilitet, den nye UVC Pro steriliseringsfunktion, der hæmmer SARS CoV-2 virus, økosensor og meget mere.

EXPERT NORDIC gør det nemt og enkelt at rengøre den interne ventilator, hvor støv og bakterier kan ophobes over tid. Luftstrømmen i rummet er yderligere forbedret med Coanda Plus- og 3D Air Flow-teknologi for at sikre en jævn luftfordeling og øget komfort.

Serien omfatter for første gang det nye UVC Pro-modul, som genererer plasma til sterilisering for at fremme et sundere og renere luftmiljø i rummet. Den nye UVC Pro er blevet uafhængigt testet af Texcell for at hæmme SARS-CoV-2 på enheden med en effektivitet på 99,991 %. UVC Pro er også hurtigtvirkende og blev testet til at opnå en effektivitet på 85,208 % i et rum på 6,7 m<sup>3</sup> på kun fire timer.

## Hovedfunktioner



-30 °C  
opvarmning



Teknologi til  
forebyggelse af frysning



Teknologi til forvarmning  
af kompressorer



Dobbelt O-  
formet ventil

### ULTIMATIV EFFEKT

Da vi udviklede dette produkt, opgraderede vores F&U-team til en høj kompressor og brugte en større udendørs enhed, større ventilator og større varmeveksler. Disse ændringer forbedrede varmeeffektiviteten for at opnå den ultimative komfort ved lave temperaturer på -30 °C, og til sidst fik Expert Nordic en stabil kvalitet på A+++.

### SMART OPTØNING

Smart afrimning gør det muligt for denne Haier-aircondition at fungere stabilt ved lave omgivelsestemperaturer. Afrimning under en imponerende -35 ° udendørs omgivelsestemperatur.



# EXPERT NORDIC

leveres med  
premium-funktioner

## LEVERER REN LUFT

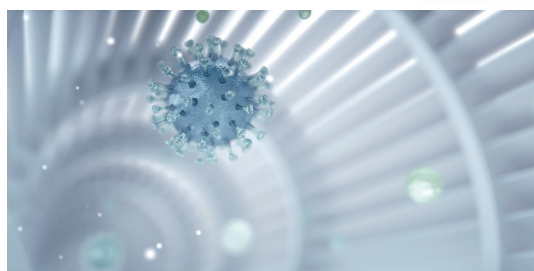
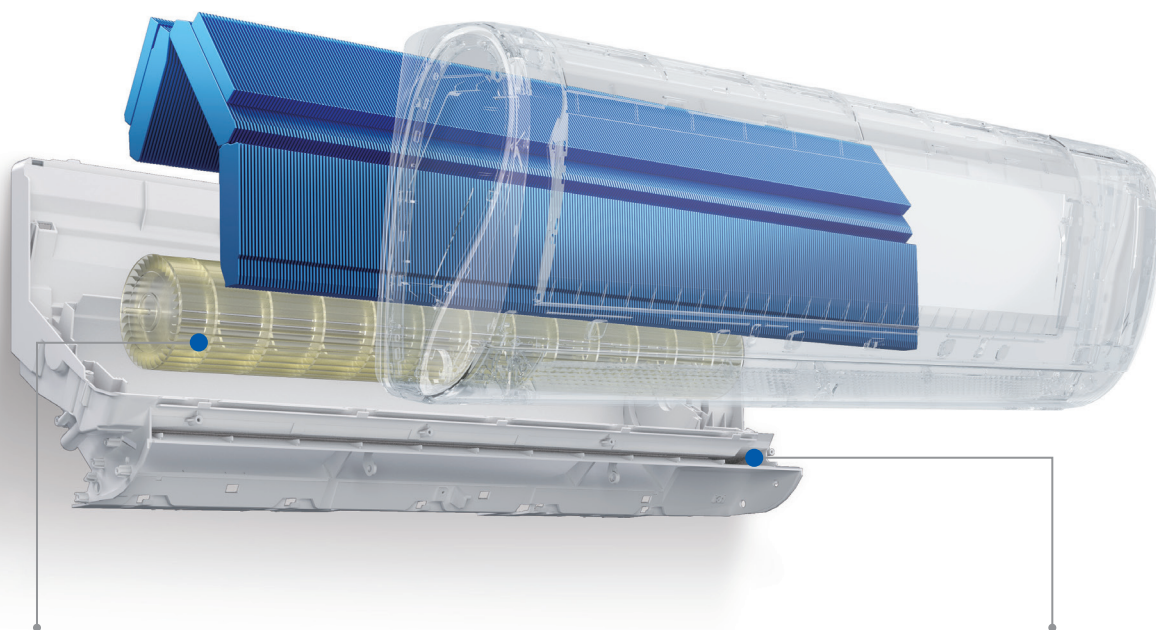

### LET AT RENGØRE

Let adgang til ventilator og filter giver mulighed for dyb rengøring for at sikre en sund og ren luftstrøm

SGS

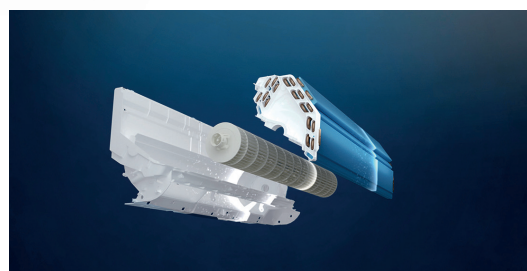

### AUTOMATISK HYGIENE

Overfladen af varmeveksleren på alle enheder i boligområdet er belagt med sølvioner for at forhindre, at der opstår skimmelsvamp og bakterier.

SGS



UVC Pro

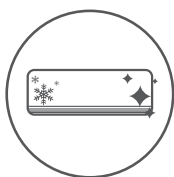

Selvrensende



Økosensor



Jeg føler



Coanda Plus



Wi-Fi-kontrol

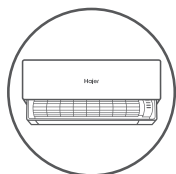

Let at afmontere

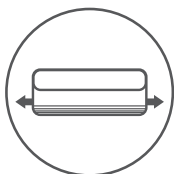

2-vejs rørdesign



Nem installation

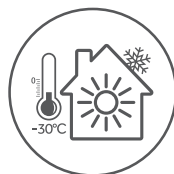

-30°C opvarmning

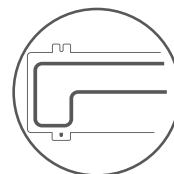

Teknologi til forebyggelse af frysning

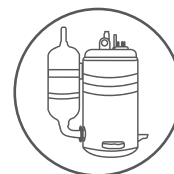

Teknologi til forvarmning af kompressorer

## LEVERER SUND LUFT

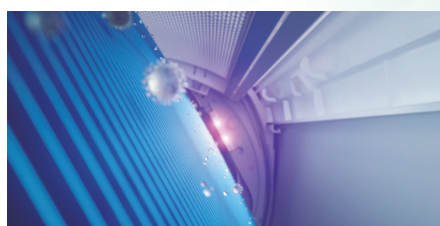
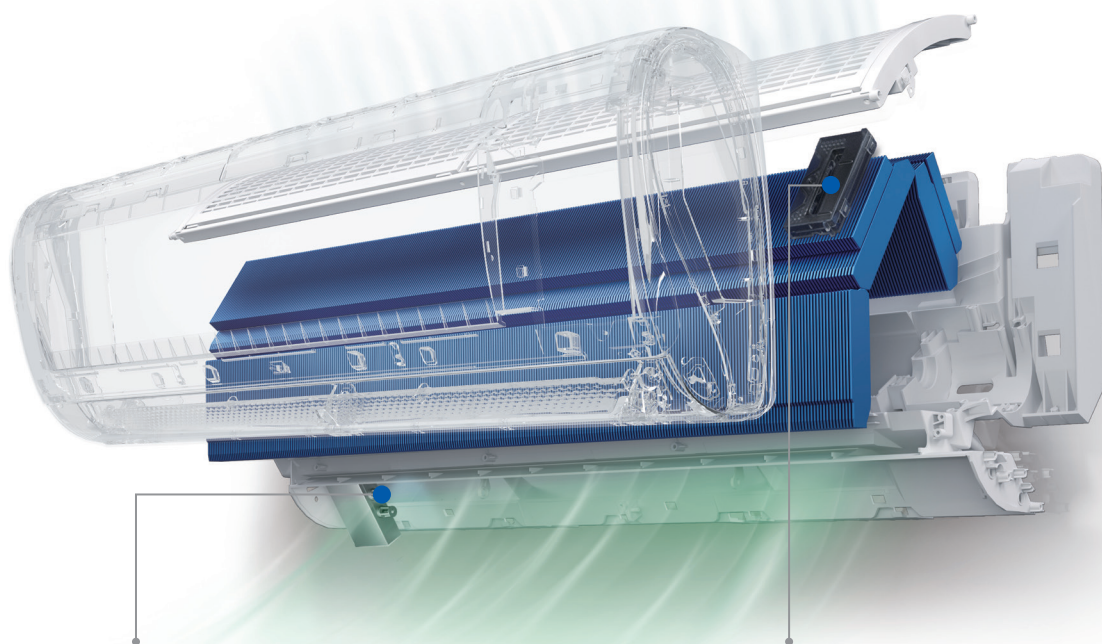

### UVC-STERILISERING

Udsender UV-lys for at sterilisere den luft, der passerer igennem, med en effektivitet på op til 99,998 %.

[Texcell](#)

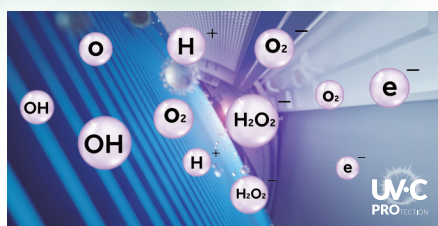

### UVC PRO

Hæmmer bakteriernes formering ved at nedbryde hydrogen- og iltmolekylet og genererer en ionisk gruppe, som hæmmer bakterier og steriliserer virus efter kontakt med dem.

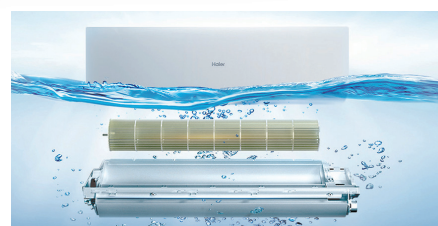

### LET RENGØRING

Takket være den nemme afmontering af komponenterne er det muligt at foretage en mere grundig rengøring af de indvendige overflader og dermed sikre, at den sundeste luft kommer ud af airconditionen.

# ULTIMATIV SUNDHED

## UVC PRO-STERILISERING

Serien omfatter for første gang det nye UVC Pro-modul, som genererer plasma til sterilisering for at fremme et sundere og renere luftmiljø i rummet. Den nye UVC Pro er blevet uafhængigt testet af Texcell for at hæmme SARS-CoV-2 på enheden med en effektivitet på 99,991 %. UVC Pro er også hurtigtvirkende og blev testet til at opnå en effektivitet på 85,208 % i et rum på 6,7 m<sup>3</sup> på kun fire timer.

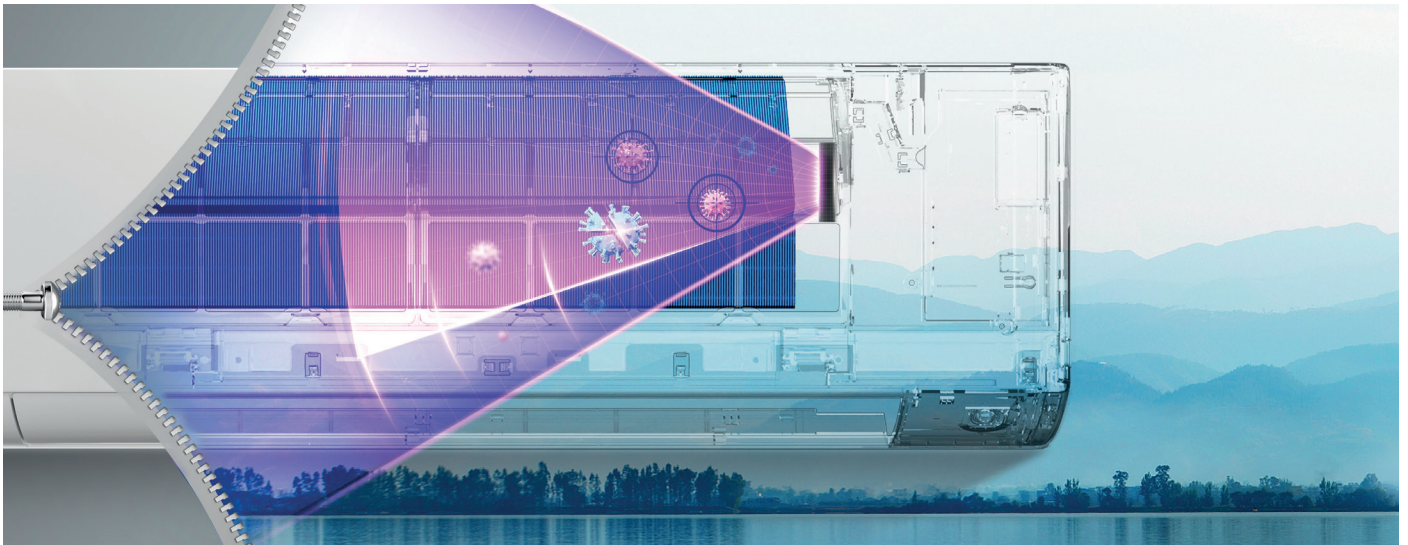

### Sådan virker det

UVC Pro er en teknologi, der arbejder i UV-strålespektret og især i to bølglængder:

- UVC-stråler, der hæmmer bakterier og virus i den luftstrøm, der passerer gennem de stråler, der genereres af lampen.
- Vakuump UV-stråler, der genererer hydroxylradikaler, som frigives i miljøet og forbedrer effektiviteten af luftbårne virus- og bakteriehæmmelse.

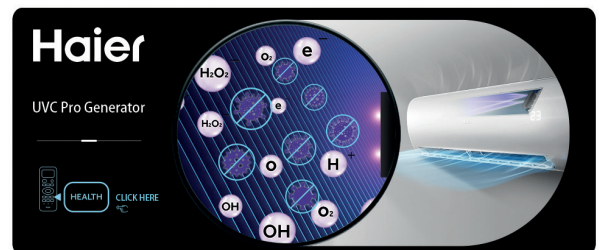

### Effektiv luftrensning

Dobbelt effektivitet i luftrensning med UVC-stråler og de hydroxylradikaler, der genereres ved fotolyse. Desuden, frigives der ingen stoffer til luften, så denne teknologi er miljøbevidst.

### Let at aktivere og administrere

Denne funktion er tilgængelig via hOn APP og kan aktiveres med et enkelt tryk.

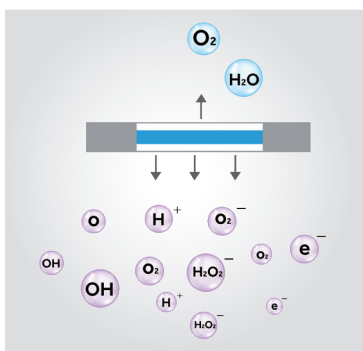

Absorptionen af UV-vakuumpstråler fremkalder osmose og den efterfølgende ionisering af vandmolekylerne. Adskillige undersøgelser har vist, at bestråling af vandmolekylet med en lampe med en bølglængde på 185 nm medfører en hurtig nedbrydning af mikroskopiske organismer, som skyldes nedbrydning af de organiske molekyler, der findes i miljøet.

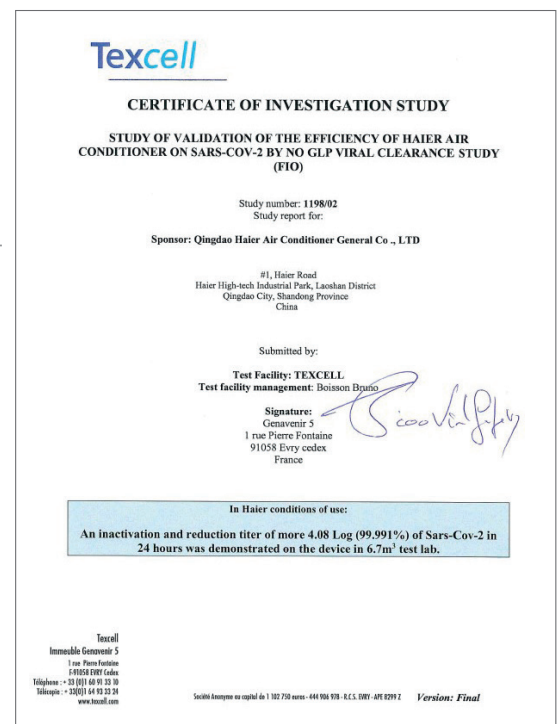

# ULTIMATIV SUNDHED

## 56 °C STERI-CLEAN

Smart frekvensstyring justerer intelligent kompressorfrekvensen for at styre køletemperaturen og holder derefter fordamperen ved 56 °C. Ifølge de seneste undersøgelser kan næsten ingen bakterier og virus overleve ved 56 °C i mere end 30 minutter. Når opvarmningsprocessen er afsluttet, afkøles fordamperen øjeblikkeligt for at opnå bedre steriliseringsresultater.



### Leverer sund luft

Sterilisering ved 56 °C tørrer komponenterne indeni og dræber bakterier og virus, hvilket sikrer, at der kommer sund luft ud af airconditionen.

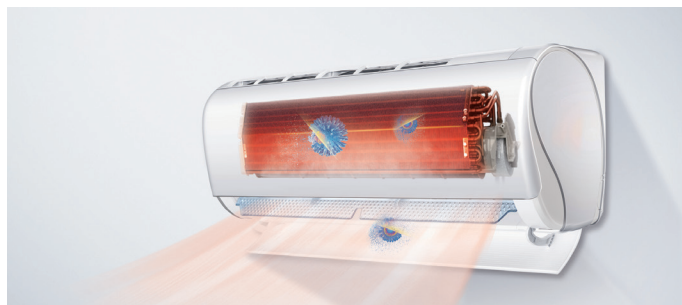

### Let at betjene

Funktionen er tilgængelig via hOn APP, og du kan slå den til med blot et enkelt tryk.



### Fjerner bakterier

virus og bakterier fjernes fra både veksleren og andre omgivende komponenter i maskinen.

Resultatet er også testet af SGS-laboratorierne, som har vist, at det er effektivt.





# ULTIMATIVT SMART

## ØKOSENSOR



### Teknologi

Den smarte sensor registrerer luftens tilstand og menneskers bevægelser i realtid og justerer automatisk airconditionens driftstilstand for at forbedre energieffektiviteten og optimere brugeroplevelsen.

Med to indbyggede moduler anvender økosensoren en dobbelt områdeafdækning med en maksimal vinkel på 120 grader og en afstand på 8 m. Sensoren registrerer automatisk tilstedeværelsen af personer i et rum og justerer luftstrømmen ved at aktivere "følg"- eller "undgå"-tilstanden i overensstemmelse med dine specifikke behov.

### Øget komfort

Hvis der registreres en høj kropstemperatur, ledes den friske luftstrøm mod personen. Hvis der registreres en lav kropstemperatur, omdirigeres luftstrømmen.



18dB(A)

### Whispering Air

Er du nogensinde blevet forstyrret af den konstante summen fra en aircondition i løbet af dagen eller natten? På varme sommernætter eller på en stille aften? Nogle gange er effektiv aircondition simpelthen ikke nok. Stilhed er også vigtig for at få ro i sindet. Med et støjniveau på 16 dB (A) (2,5 kW) kan du få begge dele.

### Energibesparende

Økosensoren registrerer automatisk personers placering og bevægelser i rummet. Hvis rummet er tomt, aktiverer airconditionen energiparetilstanden inden for 20 minutter.

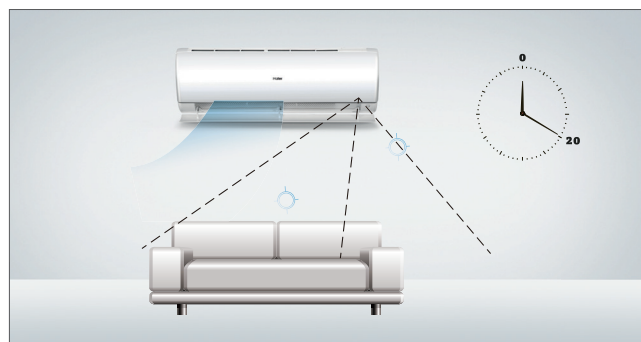

inverter+

### Inverter Plus

Sammenlignet med konventionel inverterteknologi integrerer Haier Inverter Plus inverterens TLFM-, PID- og A-PAM-kontrol for at opnå intelligent styring af Pearl-aircondition og samtidig opnå maksimal komfort, pålidelighed og højeffektiv ydeevne.

# ULTIMATIVT SMART

Haiers nye Wi-Fi "hOn"-appen, giver dig mulighed for at tage kontrol over alle Haier-gruppens apparater i dit Smart Home fra en enkelt app på din smartphone eller tablet. Med hOn-appen kan du administrere alle de grundlæggende funktioner og meget mere. Appen kan også reagere på stemmekommandoer, da den er kompatibel med Google Assistant og Alexa.

## TILPASSET SERVICE

Her er nogle af de funktioner, du kan få glæde af med "hOn"-appen.



### Gruppestyring

Styr flere enheder på en enkelt smartphone-enhed..



### Smart påmindelse

Sender regelmæssige påmindelser til brugeren om at rense filtermasken.



### Ugentlig Timer

Indstiller temperatur og ventilatorhastighed for den kommende uge.



### Fejladvarsel

Fejlkoden vises på appen, når den ikke fungerer.



### Bekvem kontrol

Styr airconditionen fra hvor som helst og når som helst via netværket.



### Tilpasset program

En knap til brugeren DIY-program.



### Stemme i APP

Indbygget stemmestyring for at gøre det nemt at interagere.



### Ferietilstand

Indstil ferietilstand med et enkelt tryk.



### Energiforbrug

Kend dit el- forbrug i realtid.

## INTEGRERET WI-FI-MODUL

Wi-Fi-modulet er allerede indbygget i airconditionen. For at kunne styre enhederne via smartphone eller tablet er det nødvendigt at downloade hOn-appen fra App Store, Google Play og Huawei AppGallery. Du kan også bruge QR-koden her til at finde appen.



## NEM AFMONTERING

Indendørs enheden er designet til at muliggøre hurtig og grundig rengøring af airconditionens interne komponenter og forenkle afmontering af hovedkomponenter som f.eks. det elektroniske kort, motor og ventilator. En grundig rengøring sikrer, at bakterier, støv og skimmelsvamp, der aflejres i enheden over tid og under brug, fjernes.

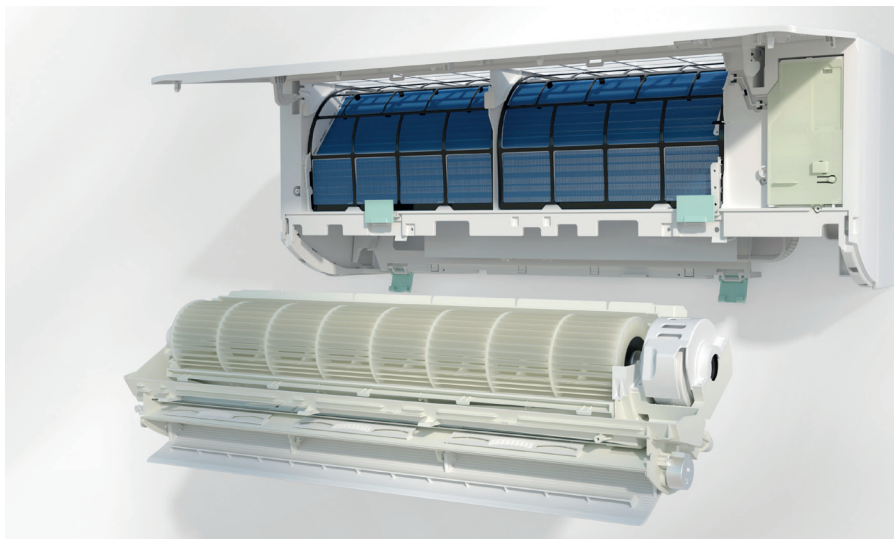

Nem vedligeholdelse med **hurtig afmontering** grundig rengøring.

# EXPERT NORDIC

Mono-Split Inverter til boliger

2,5 kW

3,5 kW

A+++ / A+++

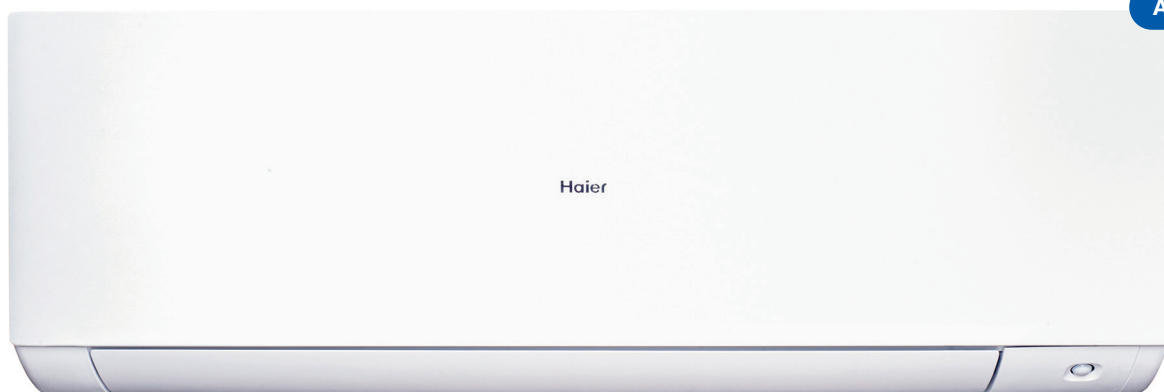

## Tekniske illustrationer

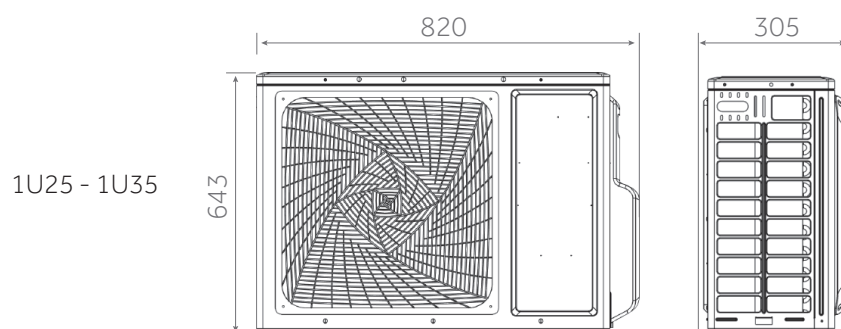
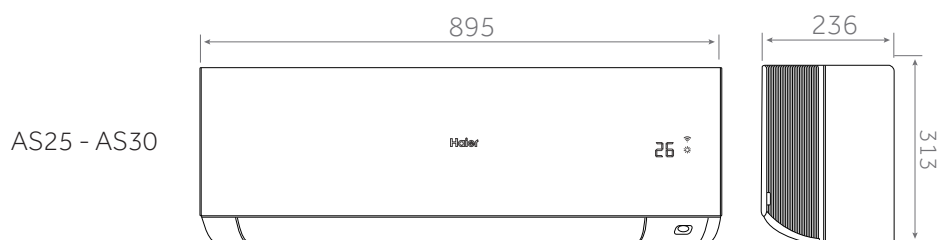

**Haier**  
HVAC Solutions



**EXPERT  
NORDIC** 

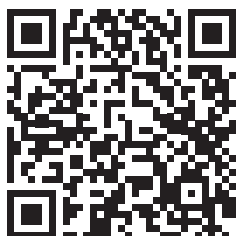

**Haier HVAC**  
European HQ

Via Marconi, 96. 31020  
Revine Lago (TV) - Italien  
[haierhvac.eu](http://haierhvac.eu)